

沖縄工業高等専門学校 産学連携協力会

企業・団体会員紹介集

独立行政法人国立高等専門学校機構
沖縄工業高等専門学校
National Institute of Technology,
Okinawa College

令和6年1月更新

目 次

1. I-P E X株式会社	1
2. 株式会社アイセル沖縄	3
3. A N Aスカイビルサービス株式会社	5
4. 株式会社ヴィッツ沖縄	7
5. 株式会社 沖縄電子	9
6. 株式会社 沖縄環境保全研究所	11
7. 大同火災海上保険株式会社	13
8. 株式会社阪技	15
9. 株式会社オカノ	17
10. 拓南グループ（拓南製鐵、拓南商事、拓南製作所）	19
11. 沖縄県生コンクリート工業組合	21
12. 沖縄商工会議所	22
13. 株式会社ぬちまーす	23
14. 日本トランスオーシャン航空株式会社	24
15. 琉球セメント株式会社	25
16. 丸正印刷株式会社	26
17. ニチレキ株式会社	27

付録

産学連携協会会則

産学連携協会会員名簿

企業・団体会員紹介

■ 企業・団体会員紹介

ふりがな	あいべっくす			
企業・団体名	I-PEX 株式会社			
事業内容	コネクタ及びエレクトロニクス機構部品事業、 自動車電装・関連部品事業、半導体設備及びその他の事業			
住 所	(沖縄工場) 〒904-2311 沖縄県うるま市勝連南風原 5192 番地 30 素形材産業振興施設 3号棟第4区画 (本社) 〒612-8024 京都市伏見区桃山町根来 12 番地 4			
電話番号	(沖縄オフィス) 098-894-6803 (本社/代表) 075-611-7155	FAX 番号	(沖縄オフィス) 098-894-6805 (本社/代表) 075-611-7150	
代 表 者	代表取締役 社長執行役員 土山 隆治			
担 当 者	I-PEX 株式会社 沖縄オフィス 採用担当 上原 和子			
E-mail	igo.recruitment@i-pex.com			
U R L	https://corp.i-pex.com/ja			
設 立	西暦 1963 年 7 月	従業 員数	5,667 名 (連結) 12 名 (沖縄工場/現時点) 15 名 (2023 年 4 月 1 日)	うち高専出身 2 名 (沖縄工場/現時点) 4 名 (2023 年 4 月 1 日)
PR 欄	<p>■I-PEX はどんな会社？ コネクタや自動車部品、センサといった多様な製品を展開する BtoB のメーカーです。私たちの生活に欠かせないスマートフォンや自動車、ゲーム機、VR/AR といった製品の一部に当社の技術が使われています。例えば、私たちの主力事業である「コネクタ」では、世界シェア半数を占める製品や世界基準規格を持つ製品があります。実は、世界を舞台にニッチな市場で活躍している企業です。</p> <p>■I-PEX が目指す姿「最・先端を、世界へ。」 I-PEX (Innovative Product Development & Engineering solutions eXpert) は、グローバル市場でひらめきや驚きという価値を提供する「ものくりソリューションエキスパート」を意味します。常に世界が興奮するフィールドを拓き未来の創造に貢献すること、人や知恵、技術をつないで「最・先端」をひらき、ひろげること、これまで培ってきたものづくり DNA を基盤にお客様の創造を超える価値を創造すること、これが私たちのアイデンティティです。この考えに共感して、広い視野をもち、自由な発想で新しいコト・モノを見出し、作り上げていく組織でありたいと考えております。</p>			

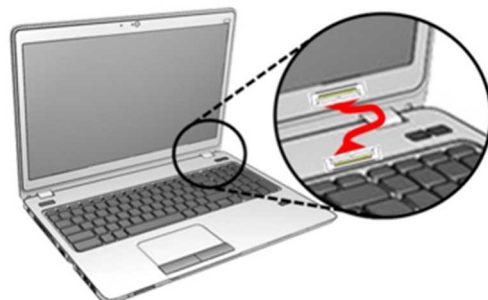

細線同軸コネクタ (業界標準コネクタ)



風通しのよい職場環境です

■I-PEX でエンジニアとして働く魅力

当社は製品開発から設備設計、生産ライン構築まで一貫したものづくりを行っているため、あらゆる分野と職種で経験を積むことができます。例えば、設計職では、自ら描いた図面から最終的に製品が生まれてくるところを見届けられることで、エンジニアの仕事の醍醐味を味わえます。また、若いうちからチャレンジできる環境があり、例えば、入社2年目で新製品を開発した社員や、入社5～6年目で海外拠点の新規アイテム設備立ち上げを任された社員などもあります。

■充実した研修制度

ものづくりのプロ育成を目指し、当社ではさまざまな研修制度を設けています。例えば、2022年4月から、最大拠点福岡にて開校している「Engineering Academy」での長期研修です。経験豊富な社内講師が指導書や教材を用いた座学や実務に近い実習で指導し、新入社員の早期成長を図る取り組みを行っています。また、語学や技術に関する54種類もの教育カリキュラムを用意し、取得資格によっては奨励金も用意するなど個々の成長をバックアップしています。



研修施設「Engineering Academy」の外観



他拠点の同期との交流も学びの一つです

PR 欄

■沖縄工場の特徴とこれから

2020年に開設した国内で最も新しい工場、10年後20年後のI-PEXを創る新規ビジネス開拓拠点と位置付けています。最新設備やIoTの導入、県内外企業との連携や産官学での取り組み、スタートアップ企業の支援をはじめ多用途に利用できる「コワーキングファクトリー」の運用の企画や運用など、地元沖縄と協業して、さまざまな問題解決や新たな価値の創造を目指しています。



2022年開工する「沖縄イノベーションセンター」

次の情報につきまして、下記より確認いただけます。

(1)採用情報 URL:<https://corp.i-pex.com/ja/recruit>

求める人物像や、キャリアプラン、若手社員インタビュー記事などをご覧ください。

(2)バーチャル工場見学 URL:https://corp.i-pex.com/ja/company/plant_tour

IPEXのものづくりの特徴・強みなどをご覧ください。

(3)採用 twitter

公式アカウント:@ipex_saiyo

I-PEX社員の日常・製品情報など様々な話題や就職関係のご質問にはバンバンお答えします!

■ 企業・団体会員紹介

ふりがな	あいせるおきなわ			
企業・団体名	株式会社 アイセル沖縄			
事業内容	<ul style="list-style-type: none"> ●産業設備の製造・販売 ●産業設備用部品の製造・販売 ●シャッター関連機器の製造・販売 			
住 所	〒904-2311 沖縄県うるま市勝連南風原 5192 番地 5 33 号棟			
電話番号	098-929-0700	FAX 番号	098-929-0701	
代 表 者	望月 貴司			
担 当 者	前代			
E-mail	h.maeshiro@isel.jp			
U R L	isel-okinawa.jp			
設 立	西暦	2018 年 4 月	従業員数	14 名
				うち高専出身 (0 名)
PR 欄	 <p>未来を豊かにする、 ときめきを。</p> <p>私たちアイセルグループは、1968年の創業以来 独自のアイデアと技術でモノづくりに貢献してきました。</p> <p>私たちの製品は、目頃目には見えないところで 日常生活に欠かせない様々なモノを生み出すために 国内だけではなく世界中で利用されています。</p> <p>私たちのミッションは、作ったモノをただ売るのではなく 独自の製品で真のソリューション(=解決)をもたらし、 世界各国のお客様を、“驚き”と“ときめき”のあふれた未来へ導くこと。 これからもアイデアで未来を拓いていくため、 わくわくにあふれた皆さんにお会いできるのを楽しみにしています。</p>			



アイセル独自のプレミアムブランド。

私たちは、アイデアを武器にユニークな商品を展開し、アイセル独自のプレミアムブランドを築き上げてきました。他社には真似できない技術を用いた弊社の部品や装置は、その独自性を活かし様々な業界で活躍しています。

例えば、カードや食品ラベルなどを打ち抜く装置は業界シェア7割を誇ります。皆さんが今手にしているクレジットカードやカップ麺のふたも、弊社の機械が打ち抜いたものかもしれません。また、スマートフォンに使用されている半導体やディスプレイ、電気自動車のバッテリーなどを生産する過程において重要な部品を作っているのも、実は弊社だったりします。

「何屋さんですか?」と聞かれるほど、多様な商品を生産していることも当社の強みです。



INTERVIEW

先輩社員の声

アイセルが沖縄へ進出した2017年に入社し、現在6年目となります。5年の間で最先端の設備や社員数も増え、日々成長を感じています。アイセルにしかできないアイデアを形にしていく「技術力」や「考え方」に圧倒される毎が続いていますが、毎日が充実しています。

ただ生産するだけの製造現場ではなく、現場サイドでも精度・効率を考えた生産設備を設計して、他では出来ないオリジナルの生産方法を構築しています。こうして出来上がったアイセル独自の製品をお客様へお渡しできることは、とてもやりがいを感じ自身の成長も感じます。

困難なこともあります。新しい取り組みにチャレンジし、わくわくする仕事が出来ることを楽しんでいます。

株式会社アイセル沖縄 製造部
喜瀬 真人さん



RECRUIT

募集要項

職 種	開発・設計
応募資格	①3DCAD、CAD経験者 ②開発やものづくりに興味のある方優遇
雇用形態	正社員
勤務地・交通	沖縄県うるま市勝連南風原5192番地5
勤務時間	8:30~17:30

給 与	基本給 140,000円 調整手当 25,000 計 165,000円
休日休暇	週休二日制 土日祝・夏季休暇 GW 年末年始(前年度125日)
福利厚生 待 遇	各種保険、交通費全額支給(上限有)、制服貸与、昼食補助、昇給、賞与、退職金制度、育児休業取得実績有(男性育休 7 日取得)、利用可能託児所(定員制のため要確認)

■ 企業・団体会員紹介

ふりがな	えーえぬえーすかいびるさーびすかぶしきがいしゃ			
企業・団体名	ANAスカイビルサービス株式会社			
事業内容	建物・施設・設備保守管理業務 保安警備業務 清掃業務 受付・接遇業務			
住 所	〒144-0041 東京都大田区羽田空港 3-5-10 ユーティリティセンタービル 7 階			
電話番号	03-6700-2839	FAX 番号	03-6700-2801	
代 表 者	今西 一之			
担 当 者	総務人事部人事課 新卒採用担当			
E-mail	asb-recruit@sbs.ana-g.com			
U R L	http://www.sbs.ana-g.com			
設 立	西暦 1979 年 9 月	従業員数	1784 名	うち高専出身 (4 名)
PR 欄	<p>当社が ANA の乗員訓練センターの保守管理業務を始めたのは、約 40 年前。培った独自のノウハウを武器に、今では ANA の格納庫や訓練施設、また空港内で航空機の運航に欠かせない特殊な設備の保守・管理を担っています。</p> <p>派手さは少ないかもしれませんが、多くの人を支えている。それこそが設備保守スタッフの仕事の誇りです。</p> <p>格納庫や訓練施設などで働く人がストレスを感じずに働けるのも、安全かつ時間通りに飛行機が目的地に到着するのも、設備保守スタッフがプロフェッショナルの意識を持って、日々の業務を行なっているからです。</p> <p>施設・設備の保守管理を通し、私たちと一緒に「空の安全」を守っていきましょう！</p> <p>※現在、以下の内容で求人活動を行っています。</p> <p>[業務内容]</p> <ul style="list-style-type: none"> ■空調設備の保守管理（冷暖房の切り替えなど） ■電気設備の保守管理（電球の交換など） ■搬送設備の保守管理 ■乗員訓練センター等の設備管理全般 ■機体格納庫内(機体工場)の航空機部品保管用自動倉庫の保守管理 <ul style="list-style-type: none"> ■空港における受託手荷物搬送設備（ベルトコンベア）の保守・点検 ■手荷物などを検査する各種セキュリティ機器の設置・保守管理 など <p>[勤務時間]</p> <p>1ヶ月単位の変形労働時間制による週 40 時間制 東京地区の例：09：00～18：00 16：00～翌 9：30 16：45～翌 10：00 等</p>			

[休日及び休暇] 年間110日
リフレッシュ休暇 3日
有給休暇初年度 10日

[勤務地] 東京エリア、成田エリア、関西エリア（※将来、転勤の可能性あり）
沖縄地域限定職もあります。

[初任給] 185,000円（20歳）～ 沖縄市域限定職の場合150,000円（20歳）～
別途手当有（技能資格手当、深夜労働手当、時間外労働手当、年末年始手当、家族手当）

[通勤費] 全額支給

[賞与] 年2回 ※会社業績による

[昇給] 年1回

[各種保険] 健康保険、厚生年金保険、労災保険、雇用保険

[福利厚生]
ANA航空券優待制度（入社3カ月後から）
社外福利厚生制度加入、財形貯蓄制度、団体保険、ANAグループ持株制度

[その他]
単身者の寮制度あり（一定の要件有り）

採用試験について

[試験日時] 別途通知

[試験場所] 別途通知

[試験方法] 書類選考、一次選考（面接、適性検査）、二次選考（役員面接）

[提出書類] 履歴書、エントリーシート、成績証明書、卒業見込証明書

応募方法について

※上記、提出書類をご郵送ください。追ってご連絡いたします。

郵送先：〒144-0041 東京都大田区羽田空港3-5-10 ユーティリティセンタービル7階

【問合せ先】

総務人事部人事課 新卒採用担当

T E L 03-6700-2839

F a x 03-6700-2801



PR 欄

■ 企業・団体会員紹介

ふりがな	カブシキガイシャヴィッツオキナワ		
企業・団体名	株式会社ヴィッツ沖縄		
事業内容	<p>ヴィッツ沖縄は自動車や家電、産業用機械など、IoT時代をけん引する次世代システムを開発している株式会社ヴィッツの100%出資の子会社です。</p> <p>親会社と連携しながら、数々の先端技術の開発に取り組んでいる弊社では現在、下記のようなプロジェクトが進行しています</p> <ul style="list-style-type: none"> ・自動車用セキュリティ情報の収集 ・カーナビゲーションシステムの画面表示に関わる開発 ・車載制御ソフトウェア開発 ・工作機械のソフトウェア開発 ・半導体検査装置向けソフト開発 ・サービスプラットフォーム開発 <p>このほか次世代の研究開発にも積極的に取り組んでいます。</p>		
住 所	沖縄県那覇市銘苅二丁目 3-1 メカル ヨン_ゴ(なは産業支援センター)412		
電話番号	098-894-8078	FAX 番号	098-894-8081
代 表 者	代表取締役社長 武田英幸		
担 当 者	人事 中村聖志		
E-mail	employment@oknw.witz-inc.co.jp		
U R L	https://www.oknw.witz-inc.co.jp		
設 立	西暦 2016年 10月	従業員数	23名 うち高専出身 (2名)
PR 欄	<p>私たち「ヴィッツ沖縄」は組込ソフトウェア開発をコア技術に事業を展開する東証スタンダード上場企業株式会社ヴィッツ（愛知県名古屋市の完全子会社として、沖縄の地に2016年に設立された創業7年目の若い企業です。ソフトウェア開発を通して沖縄に貢献し、沖縄と共に成長していきたいという思いから別会社という形でスタートしています。</p> <p>会社規模はまだ小さいですが、平均年齢29歳の若さ溢れる職場は一人一人が意思を持って仕事に取り組むことで、会社と個人の成長がリンクしていると感じやすい環境です。また、ヴィッツグループでは「半歩先の技術で人々の生活を豊かに」という理念のもと、新しい技術の獲得と実用化に努め、お客さまに貢献し続けるという事業方針が実践されています。当社もこの理念を意識し、自動運転技術の開発を行ったり、現在はDXの研究を行っています。今後は沖縄の観光をテーマとしたDXで地域貢献する研究開発にも取り組みたいと構想中です。</p> <p>会社規模はまだ小さいですが、平均年齢29歳の若さ溢れる職場は一人一人が意思を持って仕事に取り組むことで、会社と個人の成長がリンクしていると感じやすい環境です。</p>		

また、ウィッツグループでは「半歩先の技術で人々の生活を豊かに」という理念のもと、新しい技術の獲得と実用化に努め、お客さまに貢献し続けるという事業方針が実践されています。当社もこの理念を意識し、自動運転技術の開発を行ったり、現在はDXの研究を行っています。今後は沖縄の観光をテーマとしたDXで地域貢献する研究開発にも取り組みたいと構想中です。

弊社ではエンジニアを募集しています。

- ・ 高専で学んだことを活かした仕事がしたい
- ・ 新しい技術にふれてみたい
- ・ IT の力で地元沖縄県で貢献したい

などの希望をお持ちの方、ぜひ我々と一緒に半歩先の未来をつくってみませんか？

プロジェクトや研究開発など様々なフィールドで活躍の機会があります。

希望者は相談のうえ親会社での勤務も可能です。若いうちに沖縄県外に出てスキルアップしてから沖縄で活躍したいという希望もかなえられます。

ぜひ私たちと一緒に成長しましょう！！

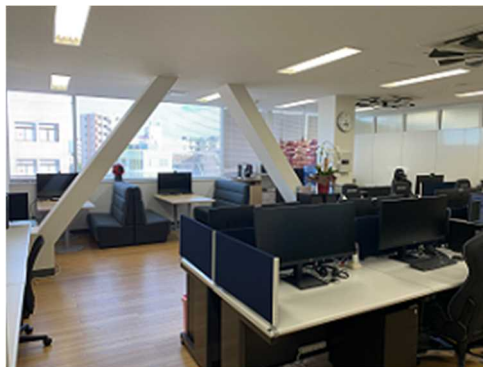

【経営理念】

人を愛し、人が育ち、全社員が物心共に豊かになる会社

- 愛するとは？
- 人を「育てる」のではなく、人が「育つ」とは？
- みんなが物心両面で豊かな状態とは？

こうした問いに向き合い、そこから生まれた具体的実践によって、お客様に貢献していくことを大事にしています。

【私たちの取り組み】

- 月1回の全体会議（目標達成に向けて、チームで戦略を練っていきます）
- 3か月毎の評価（基本は自己評価で、結果だけではなく、プロセスも重視します）
- 年8回の1on1（内省を通して、深い自己理解をサポートします）
- 7S環境整備（整理・整頓・清掃・清潔・躰・習慣・仕組み化の7つの「S」を大切に、人が育つ環境を整えています）

※2021年12月の忘年会の様子です



※1名からの企業説明や企業見学はもちろん、インターンなどもお問い合わせいただければ随時やらせていただきます。

■ 企業・団体会員紹介

ふりがな	かぶしきがいしゃ おきなわかんきょうほぜんけんきゅうしょ			
企業・団体名	株式会社 沖縄環境保全研究所			
事業内容	<p>調査・企画部門：環境アセスメント、動植物、水生生物、赤土等、環境コンサルティング 分析・測定部門：大気、騒音、振動、地下水、土壌、水質・底質、潮流、作業環境測定 DNA 分析、PCR 検査</p> <p>食品・水道検査部門：残留農薬、汚染物質、放射性物質、食品添加物、飲料水、水道水質 解析・研究部門：環境シミュレーション、統計解析、飼育試験、溶出・沈降実験、環境保 全</p> <p>その他：環境教育、SDGs 活動への取組</p>			
住 所	沖縄県うるま市字州崎 7-11			
電話番号	098-934-7020	FAX 番号	098-934-7021	
代表者	代表取締役 平良 辰二			
担当者	砂辺理 生活環境部 部長			
E-mail	o-sunabe@okhk.co.jp			
URL	https://www.okhk.co.jp/index.php			
設 立	創業 1973 年（昭和 48 年） 2 月	従業員数	74 名	うち高専出身 （ 1 名）
PR 欄	<p>株式会社沖縄環境保全研究所は 1973 年より沖縄県の自然環境と生活環境の調和のとれた持続的発展のために幅広く活動 し、高い評価と信頼を頂いております。これは近年注目されている SDGs(持続可能な開発 目標)へ早い時期から取り組んで来ているということです。 近年では環境アセスメントや自然再生事業に係る調査計画等、特に自然環境（陸域・海 域）の保全に関する業務活動を主体としております。</p> <p>開発事業による影響を事前に調査解析し、必要な対策を検討するため、シミュレーショ ン等を実施しています。検討結果は住民説明会や Web 縦覧等の情報公開に活用されていま す。また、環境政策に係る調査解析や計画検討を行っており、近年はビッグデータを活用 した解析等を導入しています。 (事例：環境基本計画策定、希少種保護条例制定、絶滅のおそれのある野生生物の保護な ど) 今後、社会の DX 化が進む中、最新のデジタル技術を活用した調査解析手法や視覚化技 術の開発などを行う予定です。仕事の効率化、生産性の向上、働きやすい職場づくりにも 繋がる取り組みと位置付けています。 【シミュレーション結果の一例】</p>			
	<p>▼大気汚染物質の拡散予測</p> <p>▼潮流予測（埋立事業） 現況再現 将来予測</p> <p>▼道路事業計画に伴う騒音予測</p> <p>▼景観の予測(ダム建設事業) 事業実施前:ダム計画地 事業実施後:ダム堤体と下流河道</p>			

【ビッグデータ活用による解析例】

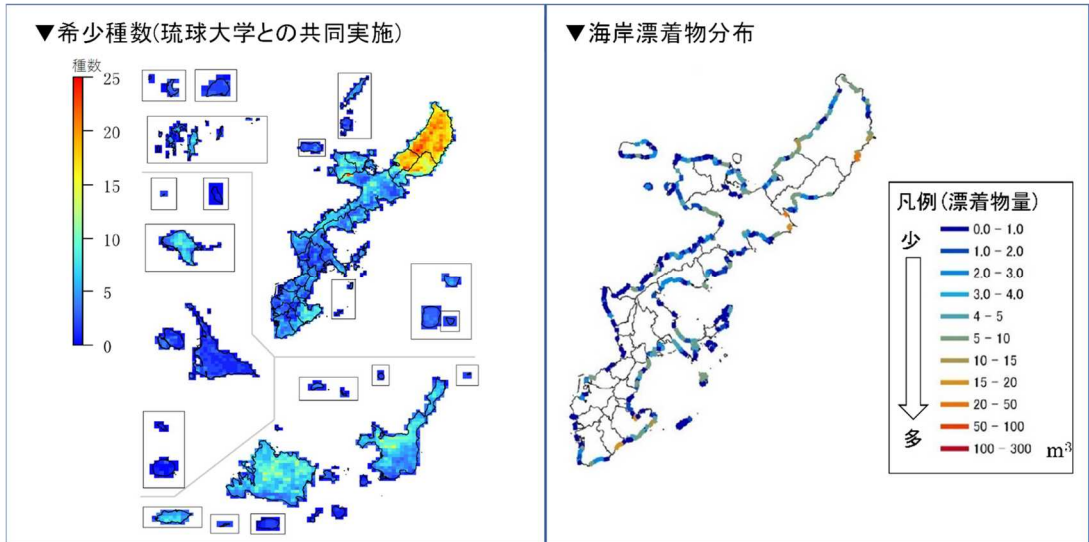

今後は UVA（ドローン）を用いた調査の精度の向上や環境の修復状況の確認のほか、AI 技術を用いた赤土に関する推定技術の開発などを行う予定です。

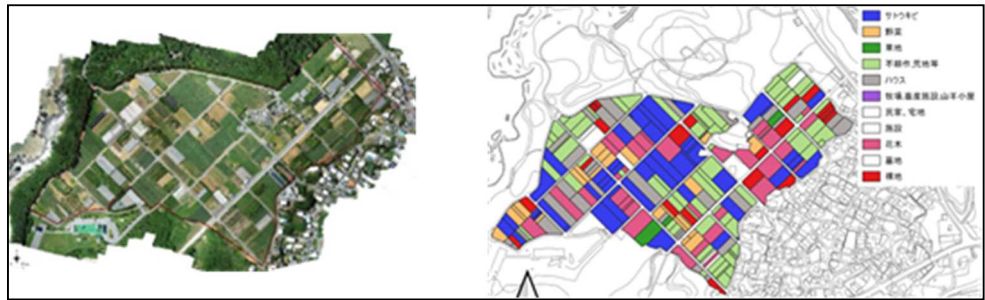

ドローン画像の解析に基づく土地利用状況（例）

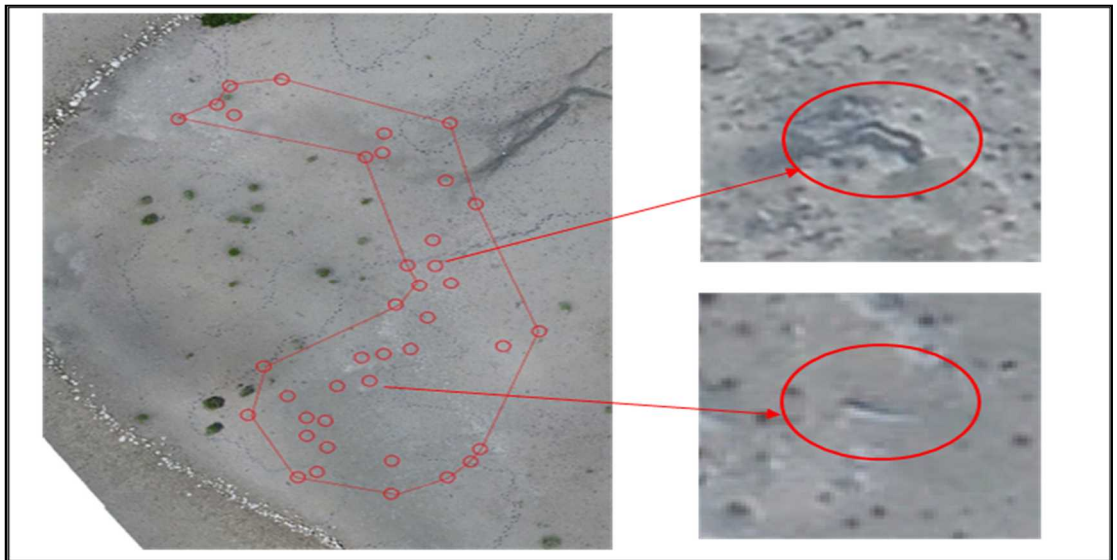

ドローンを用いた干潟性希少魚類の確認及び生息範囲（例）

<こんな人に向いている>



- 様々な分野を手掛けています。なので、体力とやる気、協調性、人の良さを重要視します。
- 環境測定やコンサルタントに興味がある方。
- 資格取得に意欲のある方。
- 経験がなくても、チャレンジ精神がある方。

■ 企業・団体会員紹介

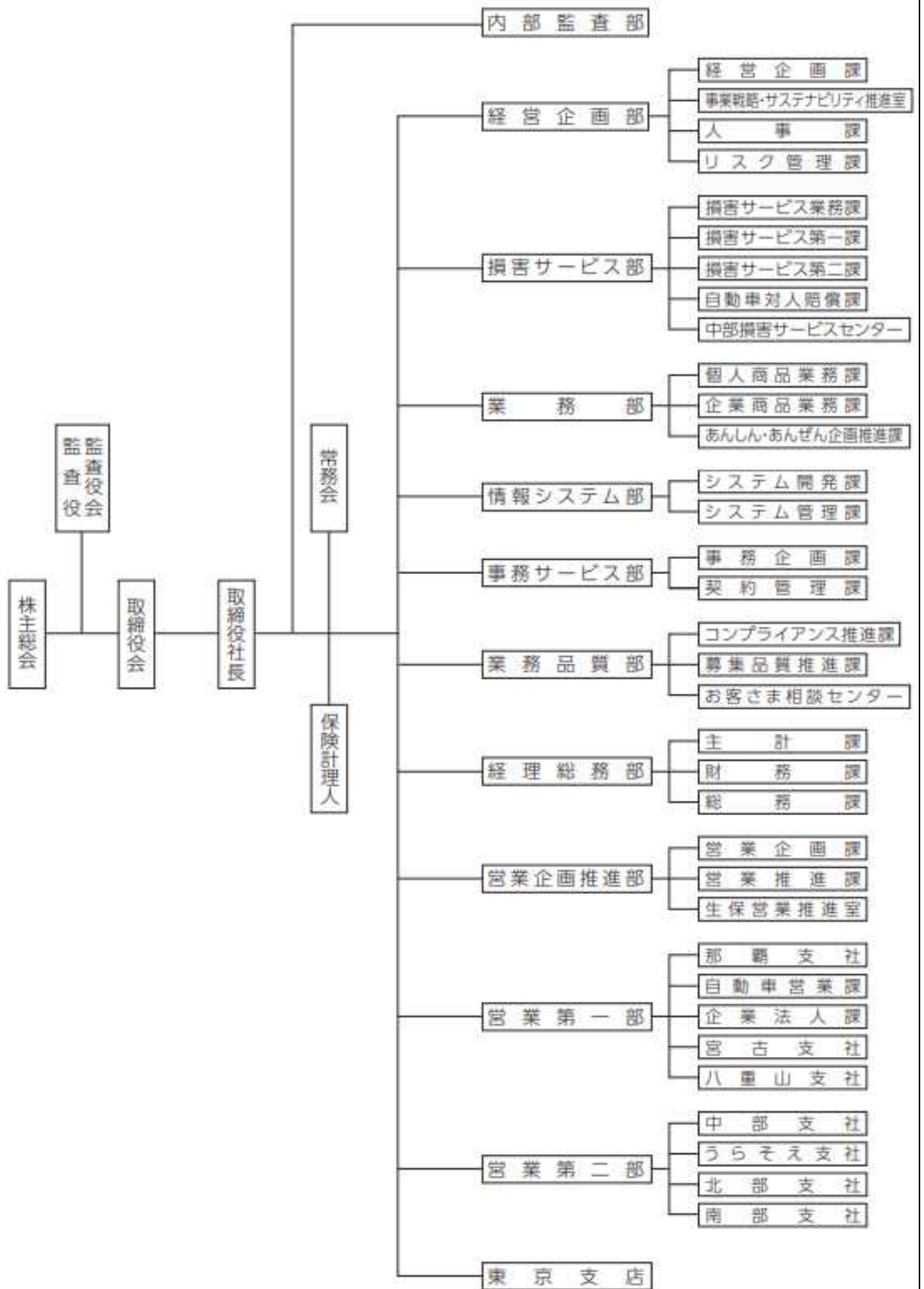
ふりがな	ダイドウカサイカイジョウホケンカブシキガイシャ			
企業・団体名	大同火災海上保険株式会社			
事業内容	<ul style="list-style-type: none"> ・ 損害保険業（損害保険商品の自社開発および販売） ・ 生命保険販売（東京海上日動あんしん生命保険㈱の業務の代理・事務の代行） 			
住 所	（本社）沖縄県那覇市久茂地 1-12-1			
電話番号	（人事課直通）098-869-5874	FAX 番号	098-864-1190	
代 表 者	代表取締役社長 与儀 達樹			
担 当 者	経営企画部人事課 赤嶺 太基			
E-mail	Taiki_Akamine@daidokasai.co.jp			
U R L	https://www.daidokasai.co.jp/			
設 立	西暦 1971年 12月	従業員数	312名	うち高専出身 （ 0名）
PR 欄	<p>弊社は沖縄県に本社を置く唯一の保険会社です。 （沖縄で保険会社の本社業務に従事できるのは大同火災だけです！） 保険会社の本社機能として、システム部門や商品部門など多種多様な部署があり、理系出身の先輩方も多く活躍しています。 今後、DX 人材の採用や育成にも力を入れていく計画を立てていますので、沖縄高専学生の皆様のご応募を心よりお待ちしております♪</p> <p>正社員（総合職）を募集しており、下記の4つの力を求める人材像としています。</p> <ol style="list-style-type: none"> 1、郷土愛 2、根気 3、向上心・自律 4、協調性 <p>※ご参考に、大同火災の組織図を掲載します（次ページ）。 見えづらい場合にはこちらからもご確認頂けます。 ⇒ https://www.daidokasai.co.jp/corporate/chart/</p>			



■ 会員企業・団体会員紹介

ふりがな	かぶしきがいしゃはんぎ		
企業・団体名	株式会社阪技		
事業内容	<p>技術サービス企業</p> <p>■阪技は電力を扱う会社です。発電プラントにおける設計・生産技術・品質技術・システム開発といったトータルソリューションサービスを展開し、ものづくりの上流～下流まであらゆる面で高度な技術サービスの提供を行っています。更に AI・IoT といった次世代情報技術にも積極的に取り組んでいます。</p>		
住 所	兵庫県高砂市荒井町東本町 19-23		
電話番号	079-443-4405	FAX 番号	079-443-5933
代 表 者	代表取締役社長 後藤 純次		
担 当 者	里中 真人		
E-mail	hangi.saiyo-contact@hangi.co.jp		
U R L	https://www.hangi.co.jp		
設 立	西暦 1981 年 1 月	従業員数	242 名 うち高専出身 (2 名)
PR 欄	<p>【募集職種 全 11 職種】 (2023 年卒実績)</p> <p>①IT エンジニア ⑦プロジェクトリーダー職 ②設計エンジニア ⑧経営戦略職 ③技術補助職 ⑨人事・広報・企画職 ④品質技術職 ⑩技術事務 ⑤総合職 ⑪一般事務 ⑥営業企画職</p> <p>【求める人物像】 阪技が目指しているのは、お客様の「満足」を超える「感動」を提供することです。気配りが出来る人、好奇心旺盛な人、夢を持ち、目標を高く設定することが出来る人、前向きに挑戦できる人、そんな人と共に支え合いながら、阪技の未来を一緒に創っていきたいと考えています。</p>		
			 <p>自社教育センターにて基礎からしっかり学べます！</p>  <p>就業風景</p>

【一人ひとりの良いところを見つけて伸ばす！】

阪技ではそれぞれの良さを活かすことで、社員がさらに学ぶ意欲を向上し、やりがいを実感できるようにサポートしています。

エンジニア志望の方、未経験の分野を一から身に着けたい方大歓迎です！男女問わず活躍できる環境が阪技にはあります。



配属後も丁寧な指導を受けられます！

トータルソリューションサービス
AI・IoT
歴史ある技術力。先を読むものづくり。波を起こす阪技。

The graphic features two blue silhouettes of human heads facing each other. The left head contains a white neural network diagram. The right head contains various technical terms and icons: 'DATA ANALYSIS SYSTEM', 'CAM', '3D CAD', 'NC DATA', 'ANIMATION GRAPHIC', and 'Python'. The background is a dark blue space with white lines and dots, suggesting a network or data flow.

PR 欄

■ 企業・団体会員紹介

ふりがな	かぶしきかいしゃ おかの		
企業・団体名	株式会社 オカノ		
事業内容	高圧ガス(酸素・窒素・炭酸ガス他)、医療用ガス(酸素・窒素・空気・笑気他)の販売 大型病院の医療用ガス設備、大型施設の空調衛生設備や防災設備の施工・メンテナンス 消防車の受注販売、タンクローリーなどの特殊車両の整備 ガス溶接関連商品、医療機器、火災報知器などの消防防災関連商品の販売		
住 所	沖縄県那覇市安謝 1-23-8		
電話番号	098-868-0293	FAX 番号	098-866-6966
代 表 者	代表取締役社長 與儀 盛輝		
担 当 者	総務部 幸喜 (こうき)		
E-mail	soumu@okinawa-okano.co.jp		
U R L	https://okinawa-okano.co.jp/		
設 立	西暦 1983 年 10 月	従業員数	168 名 うち高専出身 (0 名)

PR 欄

私たちの仕事は決して目立つものではありません
しかし 沖縄の人を 街を 産業を支える使命があります

私たちは夢を持ち続け 階段を一步一步上がるように
着実に力を付けながら 高みを目指す企業でありたい

英知と情熱を結集し 新しい挑戦を楽しむ
一生青春企業であり続けたい

さあ、共に、ゼロから無限大の可能性を拓いていこう

オカノ
可能

ゼロから
可能性を
広げる

あっちにも こっちにも オカノ。

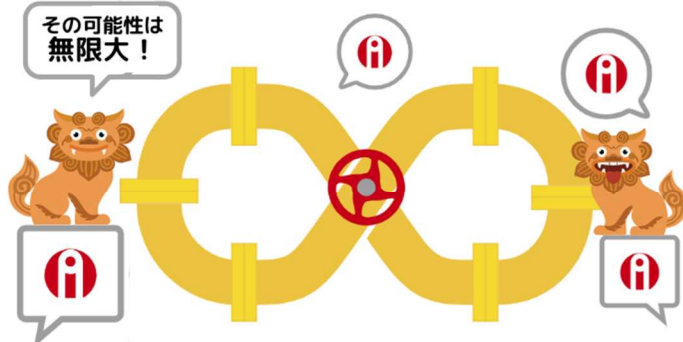

オカノは見えなくて
沖縄県民の皆さんの
安心・安全・快適を支えています。

オカノは国より認定を受けた
高圧ガスプラント検査事業者です

ガスプラント工事
保守メンテナンス



実は沖縄の街を守ってくれる
消防車もオカノが販売しています

消防自動車販売



防災設備工事
保守メンテナンス

那覇空港や大型病院
集合マンションなど
沖縄県民の生活に重要な施設を
火災から守っています



大型特殊車両整備

沖縄市に約9000坪の自社工場を構え、
自社のタンクローリーや
消防車、自衛隊の特殊車輛など
珍しい車両を整備します

各種工事
施工管理

管・電気・防災設備
医療ガス設備・ガスプラント
あらゆる工事を展開しています



高圧ガス販売



高圧ガスの用途はとも多く、
生ビールの炭酸や
飛行機のタイヤに注入される窒素ガス、
医療現場で使用される酸素ガスなど
あらゆる場面で沖縄の生活を支えています

医療ガス設備工事
保守メンテナンス

医療ガス設備メンテナンスの
シェアはほぼ100%です



管工事
売上高は
県内2位

私たちの仕事は、ほとんどの取引がBtoBであるため、なかなか知られていません。
しかし、私たちには沖縄の人を街を産業を支えるという使命があります。





当社は沖縄県内で医療現場や産業に欠かせない高圧ガスを販売する企業です。
その他、各種設備工事や技術サービスを沖縄県内で手がけています。

当社の特徴は「幅広い事業領域」です。
ガス供給から始まり、医療、防災、大型車両整備、設備工事などあらゆる分野に挑戦してきました。
また、各事業における県内シェアが高く、それぞれの分野のリーディングカンパニーとして、
常に品質とお客様満足度の向上を目指しています。

お客様の期待に応え、選ばれ続ける企業であるために。
これからも長年培ってきた技術力と挑戦を惜しまない文化を胸に
沖縄の皆さんへ安心・安全・快適を届けて参ります。



■ 企業・団体会員紹介

ふりがな	たくなんぐるーぷ (たくなんせいてつ、たくなんしょうじ、たくなんせいさくしょ)		
企業・団体名	拓南グループ (拓南製鐵、拓南商事、拓南製作所)		
事業内容	<p>私たち拓南グループは、沖縄県に5社・沖縄県外に3社の8社からなる「鉄」を中心とした事業を展開するグループ会社で、以下の3社は拓南グループでもモノづくりの中心を担う企業です！！</p> <p>【拓南商事】鉄の原料となる鉄スクラップの回収・分別 【拓南製鐵】沖縄県唯一の製鉄メーカーとして鉄筋の製造・販売 【拓南製作所】建設土木工事一式を中心とし、垂鉛メッキ加工、鋼管製品や鉄筋の販売</p>		
	 <p>原料調達部門 拓南商事株式会社</p>	 <p>製造部門 拓南製鐵株式会社</p>	 <p>建設・二次加工部門 拓南製作所株式会社</p>
住 所	沖縄県那覇市壺川3丁目2番地4		
電話番号	098-831-8228	FAX 番号	098-831-0586
代 表 者	古波津 昇		
担 当 者	人事部 翁長 辰伍		
E-mail	Recruit@takunan.co.jp		
U R L	https://www.takunan.co.jp/		
設 立	西暦 1953 年 12 月	従業員数	約 700 名 うち高専出身 (7 名)
PR 欄	<p>私たち拓南グループは戦後間もない1953年、創業者の古波津清昇が、「鉄鋼業を開拓して琉球の経済発展に貢献する」という想いで創業を開始し、2022年12月には70周年を迎えます。</p> 		

次なる挑戦は「100年企業に向けた人材育成」。現在活躍している社員から、今後中核となる若手メンバーへ、会社の想いやこれまで培ってきた技術・知識をどう伝えて継承していくか。



更には、資源循環に加えて、①21世紀の沖縄県の発展のため製造業の先導役として、②リサイクル産業を基盤としたゼロエミッション社会の実現、この2つを更なるミッションとして定め、地域に貢献する企業として更に躍進していくために、社員それぞれのスキルや経験磨いていきます。100年企業へのビジョンを持ちともに歩んでくださる皆様、これからの拓南グループを一緒に創り上げて行きましょう。

100年企業にむけて

私たちは2018年12月に65周年を迎えました。
そしてこれから100年企業に向け走りだしており、
今後採用させていただく皆さまは100周年の際の幹部候補です。

その為の人材育成を最重要課題と捉え、
教育制度の充実、先人たちが培ってきたノウハウの継承、
新時代に向けたイノベーション。
私たちは次の時代の沖縄を創ってまいります。

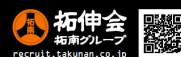

■ 企業・団体会員紹介

ふりがな	おきなわけんなまこんくリーとこうぎょうくみあい		
企業・団体名	沖縄県生コンクリート工業組合		
事業内容	<p>県内の生コンクリートの品質の確保と技術力の向上等を目的として設立された県内唯一の企業。</p> <p>産官学からなる品質管理監査会議の運営、技術指導・サポート、情報提供。</p> <p>試験業務では県から認可を受けた強度試験やアルカリシリカ反応性試験を中心に生コンクリートの原材料試験や現場試験、大学や行政との共同研究などを実施。</p>		
住 所	沖縄県那覇市港町 2-14-1		
電話番号	098-868-2662	FAX 番号	098-863-2511
代 表 者	島袋 等		
担 当 者	村田 旬		
E-mail	k-okinawa@zennama.or.jp		
U R L	namakon-kumiai.jp		
設 立	西暦 1978 年 4 月	従業員数	15 名 うち高専出身 (0 名)
PR 欄	<p>試験業務にて生コンクリートの基礎から学んでいただき、品質管理に関連する試験を行い、技術力を磨いていく。また、現場試験や生コン工場への立入監査などを通じて、原材料の管理、製造、打設までの生コンクリートが果たす社会での役割を学ぶことができる企業である。</p>		

■ 業・団体会員紹介

ふりがな	おきなわしょうこうかいぎしょ		
企業・団体名	沖縄商工会議所		
事業内容	<p>商工会議所は、商工業者のための組織です。商工業者の意見や要望を聞いて迅速に行動し、企業経営に必要な適切なアドバイスと情報を提供します。</p> <p>また、国や県、市に対する意見を表明して、商工業者の皆さまが企業活動をする環境づくりに努めます。</p>		
住 所	沖縄県沖縄市中央 4-15-20		
電話番号	098-938-8022	FAX 番号	098-938-2755
代 表 者	会頭 宮里敏行		
担 当 者	饒波 尚樹		
E-mail	info@okinawacci.or.jp /naoki-noha@okinawacci.or.jp		
U R L	https://okinawacci.com		
設 立	西暦 1953 年 12 月	従業員数	18 名 うち高専出身 (0 名)
PR 欄	<p>業務内容：中小企業の経営支援、記帳指導、地域産業の振興、中心市街地活性化、イベントの開催、各種検定試験、会員サービス、会館の管理、団体運営事務等</p> <p>※職員募集については、定期採用はございません。 欠員補充による不定期採用となっております。</p>		

■ 企業・団体会員紹介

ふりがな	かぶしきかいしゃ ぬちまーす			
企業・団体名	株式会社ぬちまーす			
事業内容	製塩業・製塩工場観光施設運営			
住 所	沖縄県うるま市与那城宮城 2768			
電話番号	098-983-1111	FAX 番号	098-983-1112	
代 表 者	高安 正勝			
担 当 者	末吉 盛和			
E-mail	eigyou@nutima-su.jp			
U R L	https://nuchima-su.co.jp			
設 立	西暦 1997 年 3 月	従業員数	44 名	うち高専出身 (0 名)
PR 欄	<p>弊社は、代表の高安正勝が大学を卒業後に民間の航空会社に就職したものの夢をあきらめず、沖縄で盛んであった洋ラン栽培を効率化するため、地表に落ちずに蒸発する霧を発生させる「気耕栽培装置」を開発、特許を取得して独立した頃に飛び込んできたのが、1997年の塩専売制度が終わるといニュースだった。「この装置を応用すれば、塩を作ることができる」と、直感的に閃いた弊社代表が製造したのが、世界初【常温瞬間空中結晶製塩法】海水を細かい霧にしてその霧に温風を当てると、水分だけが瞬時に蒸発して海水に溶けていた塩分・にがり（塩以外のミネラル）が全て空中で結晶。塩となります。世界一ミネラルが多い塩としてギネス認定されました。今ではミネラルが21種類も含まれています。生命は海で誕生しました。海の中には生命発生の為の成分が全て含有されています。魚が卵子と精子を海に産むのは生命の成長に必要な物質が全て含まれているからです。本発明により、海水から水を除去したのが【ぬちまーす】です。クジラは口を開けるたびに海水を飲み、すなわち【ぬちまーす】を食べ生命を維持しているのです。人間も口を開けるたびに海水を飲まなければなりません。</p> <p>その為の食材として【ぬちまーす】があります。生命本来の機能を再現する商品です。その他にモンドセレクションに10年連続で最高金賞受賞。第6回健康医療アワードにおいて3000アイテムの中の6品に選出されました。</p> <p>弊社の社訓に「ひたすら人類を救うことに邁進する」という言葉があり、調味料としてではなく、「健康に役立つ」という顧客にとっての価値を地道にPRし続けたことで、国内外でミネラルが多い塩・おいしい塩として認知されはじめてファンやリピーターを獲得し、販売量は年々増加傾向にあります。</p> <p>弊社代表にはまだまだ、やりたい事、作りたい事が山ほどあり、それに、向かい日々、商品や発明への思考がたえません。</p> <p>自然豊かで風光明媚、社員も気兼ねなく会話ができる、弊社に関心が御座いましたら、是非一度、弊社へ連絡、検索（ググって）下さい、お願いします。</p>			

■ 企業・団体会員紹介

ふりがな	にほんとらんすおーしゃんこうくうかぶしきがいしゃ			
企業・団体名	日本トランスオーシャン航空株式会社			
事業内容	1.定期航空運送事業及び不定期航空運送事業 2.航空機整備事業 3.その他の事業			
住 所	〒900-0021 那覇市泉崎 1-20-1 カフーナ旭橋 A 街区 3 階			
電話番号		FAX 番号		
代 表 者	代表取締役社長執行役員 野口 望			
担 当 者	人財部人事企画グループ 採用担当			
E-mail	saiyo@i-love-jta.co.jp			
U R L	https://jta-okinawa.com/			
設 立	西暦 1967 年 6 月 20 日	従業員数	802 名	うち高専出身 (5 名)
PR 欄	<p>当社のビジョンは、沖縄に一番必要とされるフルサービスキャリアとなることです。多様化・グローバル化する社会においてもお客さまからお選びいただけるよう世界トップ水準のサービスと最高の品質を提供すること、いかなる環境下でも事業運営を継続する企業体力を構築すること、そして航空事業の枠を超えて沖縄の振興と地域社会に貢献することを目指しています。</p> <p>その目標を達成するため、社員一人ひとりが、心を一つにし日々果敢に挑戦しております。当社はこれからも、沖縄の魅力を沖縄から全国・世界へ発信していきます。ぜひ一緒に JTA ビジョンの実現を目指し働いてみませんか。社員一同、心よりお待ちしております。</p> 			

■ 企業・団体会員紹介

ふりがな	りゅうきゅうせめんとかぶしきがいしゃ			
企業・団体名	琉球セメント株式会社			
事業内容	セメント製造販売 鉱産品製造販売 建設資材施工販売 資源リサイクル事業			
住 所	沖縄県浦添市西洲 2-2-2			
電話番号	098-870-1080	FAX 番号	098-870-1083	
代 表 者	喜久里 忍			
担 当 者	金城 朝乃			
E-mail	jinji@ryukyucement.co.jp			
U R L	https://ryukyucement.co.jp/			
設 立	西暦 1959 年 10 月	従業員数	106 名	うち高専出身 (3 名)
PR 欄	<p>募集職種 生産企画部門（設備投資立案および生産計画策定） 生産部門（生産管理およびオペレーター業務） 保守管理部門（機械・電気設備保守管理）</p> <p>求める人材</p> <ul style="list-style-type: none"> ・ ポジティブ思考でチャレンジする勇気をもっている人 ・ 協調性のある人 ・ 多面的な視点や発想を持っている人 <p>沖縄高専学生に期待すること</p> <p>入社3年間とはとにかく基礎力、仕事の進め方の向上に努めてもらいますが、高専学生には将来的に幹部候補生としてマネジメント力、後輩指導、育成力も期待しています。</p> <p>弊社は県内において数少ない製造業、装置産業であり、今後も設備の改善や、新規設備導入など、高専学生が活躍する機会が多くあります。是非、学んだ知識、技術を沖縄のインフラを支えるチカラとして活かしてみませんか？ 応募お待ちしております。</p>			

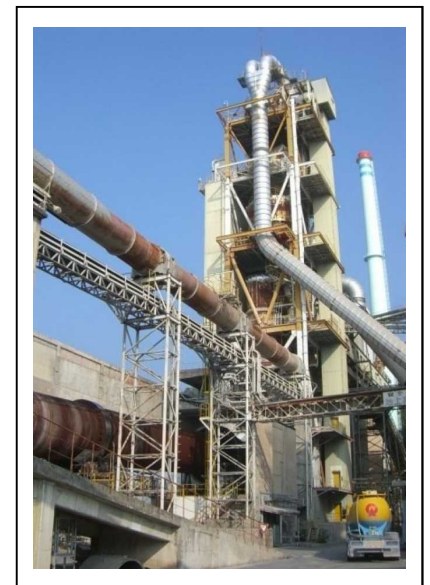

■ 企業・団体会員紹介

ふりがな	まるまさいんさつかぶしきがいしゃ			
企業・団体名	丸正印刷株式会社			
事業内容	印刷物製造販売業（ポスター、チラシ、パンフレット、パッケージ、アルバム、カタログ、カレンダー、伝票類、会社案内、DM、市町村要覧・村史、ダイアリー、手帳、CD-R 書込、ホームページ作成・管理、Web サイト企画制作・データベース、イベント企画運営 その他印刷物全般）			
住 所	沖縄県中頭郡西原町字小那覇 1215 番地			
電話番号	098-835-8181	FAX 番号	098-835-8184	
代表者	代表取締役 与那覇正明			
担当者	総務部 玉井正彦			
E-mail	info-web@marumasa-print.net			
URL	https://www.marumasa.or.jp/			
設 立	西暦 1983 年 12 月	従業員数	190 名	うち高専出身 (0 名)
PR 欄	 <p>・丸正印刷とは？ 私たち丸正印刷株式会社は、1966年創業から56周年を迎えました。（※2022年時点） 一台の名刺印刷機から始まった当社は、長年紙媒体を主とし、老舗企業の信頼で、地域に根ざし、地域の方々に愛されてここまでくることができました。 その後、印刷産業を中心に事業を拡大してまいりましたが、近年、印刷産業をとりまく環境は大きな変化を遂げています。当社でも柔軟に変化に対応していこうと、近年様々な事業展開を試みています。 現在行っている新たな取り組みは、動画撮影や編集、web・HPの制作、イベントの開催やドローンを使用した映像編集、フリーペーパーの制作など、その業務内容は多岐にわたります。</p> <p>・募集職種（総合職） ・求める人材像 丸正印刷株式会社は、理念に共感し、責任感を持って仕事をしている社員が多いことが特徴だと考えています。メンバーが部署を超えて連携し、クライアントに提案することも多く、人と関わることや主体的に仕事を行う機会が多いことが理由かもしれません。好奇心の旺盛な人や成長意識の高い人にとって、とても良い環境だと思っています。</p>			

■ 企業・団体会員紹介

ふりがな	にちれきかぶしきがいしゃ			
企業・団体名	ニチレキ株式会社			
事業内容	<ul style="list-style-type: none"> ・道路インフラ材料の研究開発、製造、販売 ・建設コンサルタントに関わる調査診断、設計業務 ・道路、橋梁、鉄道インフラに関わる施工管理 			
住 所	東京都千代田区九段北4-3-29			
電話番号	03-3265-1511	FAX 番号		
代 表 者	代表取締役 小幡学			
担 当 者	人事企画部 遠藤浩隆			
E-mail	endoh.h@nichireki.jp			
U R L	https://www.nichireki.co.jp/			
設 立	西暦 1943 年 10月	従業員数	958名	うち高専出身 (20名)
PR 欄	<p>1943年に創業を開始した道路インフラ材料のトップシェアメーカーです。 道路インフラ材料の研究開発・製造・販売・施工を通して社会資本整備に携わるとともに、環境負荷低減を考慮した技術開発に努め社会に貢献しています。</p> <div style="display: flex; justify-content: space-around;">     </div> <p style="text-align: center;">■高専生の採用実績あり</p> <p>道路インフラ材料の研究開発から、道路の点検・診断・維持修繕など幅広い分野で活躍中です。点検車両および施工機械の設計開発に携わる先輩も多数おります。また、技術職および営業職の管理職として全国で活躍しています。</p> <p style="text-align: center;">■若いうちから活躍できる</p> <p>ニチレキは社員一人ひとりが自らの能力を発揮でき、若いうちから研究開発や道路の点検、機械の開発など専門的な分野で働くことができます。そのため、高専で得た知識を活かしスキルアップすることができます。また、若手の声を大切にしており、入社1~2年で新製品の開発に携わることもできます。</p> <p style="text-align: center;">■研修制度・福利厚生も充実</p> <ul style="list-style-type: none"> ・新入社員(2カ月間実施)、その後2,3年毎に研修によりスキルアップ ・完全週休二日制(年間休日120日以上) ・借上げ社宅補助制度、保養所(リゾートホテルなど) 			

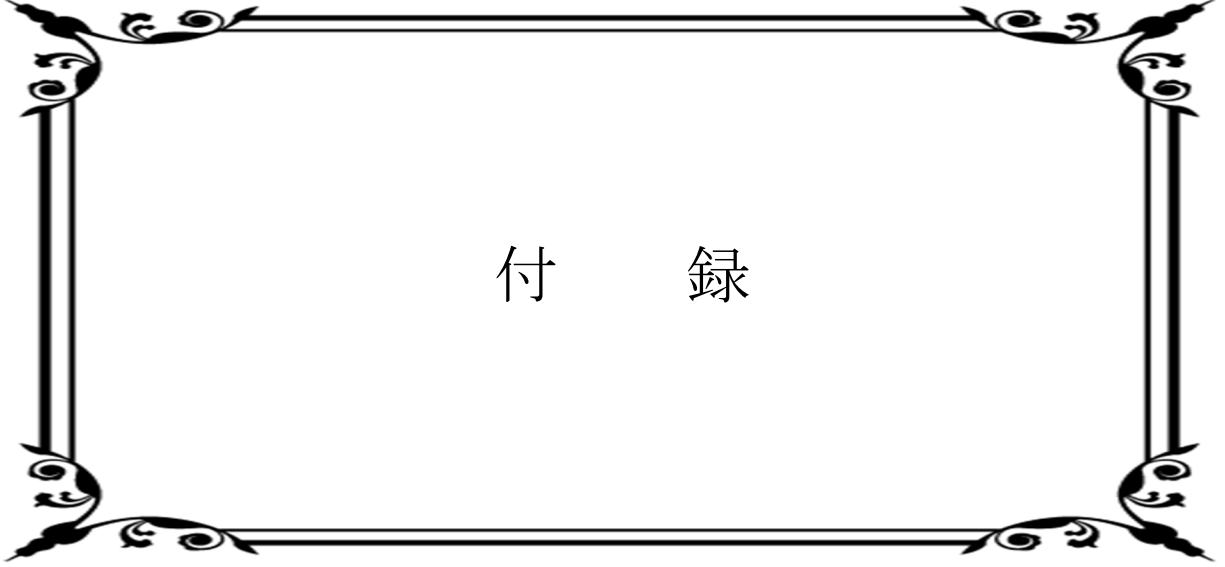

付 録

沖縄工業高等専門学校産学連携協力会会則

(名称)

第1条 この会は、沖縄工業高等専門学校産学連携協力会（以下「本会」という。）という。

(目的)

第2条 本会は、沖縄工業高等専門学校の教育・研究活動を側面より支援すると共に、本県産学間の共同研究を推進し、産業振興に寄与することを目的とする。

(事業)

第3条 本会は、前条の目的を達成するため、次の事業を行う。

- (1) 沖縄工業高等専門学校の教育・研究活動の支援
- (2) 沖縄工業高等専門学校の整備充実及び発展の支援
- (3) 沖縄工業高等専門学校と県内産業界の共同研究並びに技術交流の推進
- (4) その他本会の目的を達成するために必要な事業

(組織)

第4条 本会は、第2条に規定する目的に賛同する企業・団体及び個人をもって組織する。

(役員及び任期)

第5条 本会に次の役員をおく。

理事 14人以上20人以内

監事 2人以内

2 理事のうち1人を会長、3人以内を副会長とする。

また、理事に沖縄工業高等専門学校長及び沖縄工業高等専門学校教員若干名を加えることができる。

3 役員任期は、2年とし、再任を妨げない。ただし、欠員が生じた場合の後任者の任期は、前任者の残任期間とする。

(役員選出)

第6条 会長は、総会において選出する。

2 副会長は、会長が委嘱する。

3 理事は、総会において選出する。

4 監事は、理事の互選により選出する。

(役員任務)

第7条 会長は、本会を代表し、業務を統括する。

2 副会長は、会長を補佐し、会長に事故あるときは、その職務を代行する。

3 理事は、会長が必要と認めた事項を審議し、本会の運営にあたる。

4 監事は、本会の会計を監査する。

(顧問)

第8条 本会に顧問をおくことができ、会長が委嘱する。

(事務局)

第9条 本会の事務を処理するため、事務局を沖縄工業高等専門学校に置く。

(会議)

第10条 本会の会議は、総会及び理事会とし、会長が招集し、議長となる。

(総会)

第11条 総会において審議する事項は、次のとおりとする。

- (1) 事業計画並びに予算決算
- (2) 役員の選出
- (3) 会則の改正
- (4) その他、本会運営上の重要事項

2 総会は、年1回開催することを原則とする。ただし、会長が必要と認めるときは、臨時に開催することができる。

3 総会は、会員の過半数の出席（委任状を含む）をもって成立し、議事は、出席者の過半数をもって決する。

(理事会)

第12条 理事会において審議する事項は、次のとおりとする。

- (1) 事業の企画運営及び総会に提出する議案
- (2) その他会務遂行上必要と認められる事項

2 理事会は、会長が必要に応じて開催する。ただし、開催が困難である場合は、文書によって協議する。

(会計)

第13条 本会の業務に必要な経費は、会費及び寄附金等をもって充てる。

2 会費は企業、団体会員年額一口3万円、個人会員同一口1万円とする。

3 会計年度は4月1日に始まり、翌年の3月31日に終わる。

(入会)

第14条 前13条より会員として入会しようとするものは、入会申込書により会長に申込みをしなければならない。

(退会)

第15条 会員は退会届を会長に提出して、任意に退会することができる。

(資格喪失)

第16条 会員が各号の一に該当する場合には、その資格を喪失する。

- (1) 禁治産又は準禁治産の宣告を受けたとき。
- (2) 団体等である会員が消滅したとき、または死亡、若しくは失踪宣告を受けたとき。
- (3) 3年以上会費を滞納したとき。

(研究・教育活動の自主性の尊重)

第17条 本会の活動が沖縄工業高等専門学校の教育・研究活動の自主性を損ない、あるいは

は研究発表の自由を制限するものであってはならない。

(その他)

第18条 この会則に定めるもののほか、本会の運営に必要な事項は、理事会で定める。

附 則

- 1 この会則は、平成16年4月21日から施行する。
- 2 第9条の規定にかかわらず、平成16年度における事務局は、(社)沖縄県工業連合会(那覇市小禄1831-1 6F)に置く。

附 則

この会則は、平成22年4月22日から施行し、平成22年4月1日から適用する。

●沖縄工業高等専門学校産学連携協力会 企業・団体会員（順不同）

2024年1月現在

	企業・団体名	住所	業種及び事業内容
1	公益社団法人沖縄県工業連合会	那覇市小祿1831-1 沖縄産業支援センター607	経済団体（工業の育成及び振興）
2	沖縄県商工会議所連合会	那覇市久茂地1丁目7番1号 琉球リース総合ビル6階 （那覇商工会議所内）	経済団体
3	一般社団法人沖縄県経営者協会	那覇市小祿1831-1 沖縄産業支援センター601	経済団体
4	沖縄県商工会連合会	那覇市小祿1831-1 沖縄産業支援センター604	経済団体、商工業育成、地域活性化に関する事業
5	沖縄県中小企業団体中央会	那覇市字上之屋303番地8	経済団体（中小企業の組合の設立・運営・指導）
6	沖縄県農業協同組合中央会	那覇市壺川2-9-1 JA会館8階	農業団体
7	一般社団法人沖縄県建設産業団体連合会	浦添市牧港五丁目6番8号 沖縄県建設会館2階	経済団体（建設産業の振興）
8	一般財団法人沖縄観光コンベンションビューロー	那覇市小祿1831-1沖縄産業支援センター2階	調査研究事業、誘客宣伝事業、受入対策事業、情報提供・人材育成事業、イベント推進事業、コンベンション振興事業 他
9	沖縄経済同友会	那覇市久茂地3-15-9 アルテビル那覇2F	経済団体（任意団体）、個人参加の経済人の集まりで、産業・経済に関する、研究・提言活動及び会員親交倶楽部
10	沖縄県情報通信関連産業団体連合会	中頭郡西原町千原1番地 琉球大学地域創世総合研究棟3階304号室	経済団体、国・県への要請活動、IT業界の交流活動 他
11	沖縄商工会議所	沖縄市中央4-15-20	地域中小企業の育成及び商工業の振興
12	名護市商工会	名護市大中1-19-24 1F	小規模事業者支援
13	一般社団法人沖縄県情報産業協会	中頭郡西原町千原1番地 琉球大学地域創世総合研究棟3階304号室	情報通信団体（人材育成・セミナー等の開催） ※R2より公益社団法人から一般社団法人に変更
14	名護市辺野古区事務所	名護市字辺野古913-10	辺野古区の発展向上及び区民の福利厚生に寄与する
15	名護市豊原区事務所	名護市豊原221	豊原区の発展向上及び区民の福利厚生に寄与する
16	名護市久志区事務所	名護市字久志200	久志区の発展向上及び区民の福利厚生に寄与する
17	株式会社久米島の久米仙	浦添市港川2-3-3	泡盛製造販売、もろみ酢製造販売

●沖縄工業高等専門学校産学連携協力会 企業・団体会員（順不同）

2024年1月現在

	企業・団体名	住所	業種及び事業内容
18	株式会社沖縄ホームル	中城村字当間758	総合食肉加工・販売業
19	オリオンビール株式会社	豊見城市字豊崎1-411（トミトン内）	ビール等の製造販売、清涼飲料水の販売（健康茶など）
20	沖縄ハム総合食品株式会社	読谷村字座喜味2822番地の3	食品製造販売業
21	オキコ株式会社	西原町字幸地371	パン・和洋食・麺・サンドイッチ製造販売、干菓子・食品、ドリンク類の仕入販売
22	株式会社なかむら食品	南城市知念山里926番地	沖縄豆腐製造販売
23	沖縄県酒造組合	那覇市港町2-8-9	泡盛製造業団体組合
24	株式会社沖食商事 名護支店	沖縄県名護市大中5丁目3-3	米穀卸売業、米穀類、おこめ券、食用油、大豆等の販売
25	沖縄明治乳業株式会社	浦添市牧港1-65-1	製造業、牛乳、乳製品の製造、販売
26	株式会社ぬちまーす	うるま市与那城宮城2768	製造業 観光製塩工場
27	昭和製紙株式会社	うるま市字田場708-1	総合家庭紙製品の製造販売
28	総合紙器株式会社	糸満市西崎町4丁目9番地	段ボール製造業
29	昭和化学工業株式会社	うるま市字昆布1455	苛性ソーダ、合成塩酸、その他製造
30	沖縄電力株式会社	浦添市牧港5丁目2番1号	電気事業
31	株式会社りゅうせき	浦添市西洲2-2-3	石油類及び液化石油ガスの卸・直売 他
32	株式会社オカノ	那覇市安謝1-23-8	各種高圧ガス販売・設備、防・消化設備工事及び保安点検、自動車発電器整備、医療施設、LPG設備の設計施工保守点検 他
33	拓南製鐵株式会社	沖縄市海邦町3番26	鉄鋼業、建設資材（各種異形棒鋼）製造・販売
34	拓南製作所株式会社	中城村字伊舎堂354-4	鉄骨工事及び機械器具の製作並びに取付工事に関する業務、各種鉄線の製造及び販売、各種鋼管の製造及び販売、溶融亜鉛鍍金加工
35	沖縄鋳鉄工業株式会社	西原町字小那覇958	鋳物製品の製造販売（上下水道用鉄蓋）

●沖縄工業高等専門学校産学連携協力会 企業・団体会員（順不同）

2024年1月現在

	企業・団体名	住所	業種及び事業内容
36	日乃出鉄工株式会社	西原町字小那覇901	建設業、機械器具設置
37	琉球セメント株式会社	浦添市西洲2-2-2	セメント及びセメント製品の製造販売、石灰石の採掘販売、住宅不動産販売、食品開発（豆腐蓉の製造）
38	株式会社技建	南城市大里字古堅1206番地3	生コン、コンクリート二次製品全般製造販売
39	沖縄県生コンクリート工業組合	那覇市港町2-14-1	生コンクリート製造業に関する指導及び教育
40	沖縄県生コンクリート協同組合	那覇市港町2-14-1	生コンクリート共同販売
41	沖縄テクノクリート株式会社	那覇市安謝620番地	コンクリート二次製品製造販売
42	株式会社屋部土建	名護市港2-6-5 3F	土木一式、建築一式
43	株式会社仲本工業	沖縄市美里6-5-1	建築・土木・鋼構造物を主体とする総合建設業
44	株式会社開邦工業	沖縄市中央3丁目21番5号 203	ごみ処理施設、清掃施設、運転維持管理、土木、管工事等
45	株式会社東開発	名護市宇茂佐1703番地33	総業建設業
46	沖縄水質改良株式会社	沖縄県那覇市首里石嶺町3丁目8番地1	空調、衛生、浄化槽工事、水処理装置、浄化槽保守点検業務
47	沖縄菱電ビルシステム株式会社	那覇市久茂地1-3-1 久茂地セントラルビル4F	機械器具設置工事、各種ビル設備、警備保安等ビル総合管理、運営及びコンサルティング
48	株式会社光エンジニア	那覇市字識名1279	厨房、施工、販売、修理
49	株式会社仲嶺造園土木	名護市辺野古913-1	建設業、造園土木工事、ビルメンテナンス
50	丸正印刷株式会社	西原町小那覇1215	総業印刷業
51	株式会社ベアック沖縄	うるま市勝連南風原5193-50	工作機械の設計、制作
52	医療法人琉心会 勝山病院	名護市屋部468-1	医療・介護保険サービス、病院・介護老人保健施設
53	OTNet株式会社	那覇市松山一丁目2番1号 沖縄セルラービル	電気通信事業法に基づく第一種電気通信事業

●沖縄工業高等専門学校産学連携協力会 企業・団体会員（順不同）

2024年1月現在

	企業・団体名	住所	業種及び事業内容
54	株式会社オーシーシー	浦添市沢岬2丁目17番1号	情報処理サービス業、OA機器用品販売、コンピュータシステム販売、コンピュータ保守・修理、インターネットソリューション、ネットワークソリューション
55	株式会社リウコム	那覇市久茂地1-7-1 11F	情報処理サービス業、アウトソーシング事業、システムコンサルティング、インターネット関連事業
56	株式会社国際システム	那覇市東町4-1 沖縄セルラーフォレストビル11F	情報処理サービス業、システム開発、システム保守、機器販売 他
57	クオリサイトテクノロジーズ株式会社	名護市豊原195-3 みらい2号館	情報通信産業、システム開発、データセンター事業
58	株式会社レキサス	うるま市字州崎14-17 IT津梁パーク内	オリジナルインターネット、アプリケーションの開発、販売、インターネットサーバー運用管理業務
59	沖縄セルラー電話株式会社	那覇市松山1丁目2番1号 沖縄セルラービル8F	電気通信事業（携帯電話サービスの提供）
60	株式会社沖縄環境保全研究所	うるま市洲崎7-11	計量証明事業、環境アセスメント、環境計測、作業環境、各種測定分析 他
61	琉球放送株式会社	那覇市久茂地2-3-1	テレビ、ラジオ放送
62	株式会社琉球銀行	那覇市久茂地1-11-1	金融サービス業
63	株式会社沖縄銀行	那覇市久茂地3-10-1	金融サービス業
64	大同火災海上保険株式会社	那覇市久茂地1-12-1	自動車保険、火災保険、傷害保険、海上保険、その他、損害保険全般
65	沖縄ツーリスト株式会社	那覇市松尾1-2-3	旅行業、レンタカー業
66	沖縄NXエアカーゴサービス株式会社	豊見城市字与根491-2 2階	送業、航空貨物運送、宅配便、引越 他
67	新中糖産業株式会社	西原町字小那覇628番地1	不動産賃貸業 他
68	沖縄県医療廃棄物事業協同組合	沖縄市字登川3410-1	産業廃棄物処理、医療廃棄物を中心に産業廃棄物の中間処理（焼却・中和）とフロン の破壊処理、適正処理指導
69	株式会社沖縄産業振興センター	那覇市小祿1831-1	沖縄産業支援センターの建設及び管理・運営に関する事業、会議室、研修室等施設の 貸借に関する事業、情報提供サービスに関する事
70	北沖縄ビル管理株式会社	名護市港2-3-1	ビルメンテナンス業
71	株式会社沖縄電子	宜野湾市大山3-3-9	卸・小売、コンピュータ・電子部品販売

●沖縄工業高等専門学校産学連携協力会 企業・団体会員（順不同）

2024年1月現在

	企業・団体名	住所	業種及び事業内容
72	株式会社北部観光バス	名護市宇茂佐1533番地	旅客自動車運送
73	沖縄パナソニック特機株式会社	那覇市西2-15-1	機器の販売並び設計、積算、施工、施工管理、アフターサービス、保守メンテナンス
74	株式会社環境ソリューション	沖縄市宇登川3320-1	産業廃棄物処理業
75	一般財団法人沖縄電気保安協会	那覇市西3-8-21	一般用電気工作物の調査及び自家用電気設備の保安管理業務、並びに電気の使用安全に関する啓蒙、周知
76	株式会社ゆがふホールディングス	名護市港2丁目6番5号	宿泊、宴会、プライダル
77	株式会社ロワジュール・ホテルズ沖縄	那覇市西3-2-1	ホテル・サービス業
78	株式会社国際印刷	那覇市宮城1丁目13番9号	普通印刷（軽印刷、お不設置、活版印刷）、頁物、小冊子等、カラーポスター、チラシ、伝票等
79	株式会社山浩商事	名護市城2丁目1番21号	ガス販売、石油販売、飲食店、E C O事業、保険関係
80	沖縄コカ・コーラボトリング株式会社	浦添市伊祖5-14-1	清涼飲料水製造・販売
81	全日本空輸株式会社沖縄支店	那覇市久茂地1-7-1琉球リース総合ビル5F	定期航空運送事業、不定期航空運送事業、航空機使用事業、その他附帯事業
82	株式会社大成	南城市大里字大城538番地の8	電気製品製造
83	株式会社カヌチャベイリゾート	名護市宇安部156番地2	ホテル業・ゴルフ場運営・リゾート開発・不動産販売・料理飲食業・レジャー業・その他付帯事業
84	コザ信用金庫	沖縄市上地12-10-1	金融サービス業
85	インタラクティブ株式会社	宜野湾市大山3丁目11-32	インターネットサービス事業、次世代人材育成事業、戦略投資事業
86	株式会社崎浜商店	名護市大南4-11-13	食品酒類卸売業
87	株式会社RKKCS	熊本市西区春日3丁目15番60号 JR熊本白川ビル11F	情報サービス（ソフトウェア開発）
88	平成ファームワークス株式会社	大阪市北区西天満3丁目1番6号 辰野西天満ビル3階	システム開発
89	株式会社沖縄海洋工機開発	豊見城市真玉橋146番地 コモドハウスK102号	水中通信機器及び関連する機器の研究・開発、製造・販売 情報処理サービス

●沖縄工業高等専門学校産学連携協力会 企業・団体会員（順不同）

2024年1月現在

	企業・団体名	住所	業種及び事業内容
90	株式会社トマス技術研究所	うるま市勝連南風原5192-42	超低公害焼却炉チリメーサーシリーズの開発、及び製造・販売
91	沖縄振興開発金融公庫	那覇市おもろまち1丁目2番26号	政策金融機関
92	日東電工株式会社	大阪府茨木市下穂積1丁目1番2号	高分子合成技術をベースに、エレクトロニクスからライフサイエンスまで様々な業界に約13,500種の製品を提供する総合部材メーカー
93	MRO Japan株式会社	那覇市宇大嶺260番地	航空機の整備、修理および改造
94	沖縄東京計装株式会社	うるま市州崎12-58	各種流量計測機器製造
95	伊藤忠製糖株式会社	愛知県碧南市玉津浦町3番地	砂糖及び糖類の製造販売
96	株式会社アイセル沖縄	沖縄県うるま市勝連南風原5192番地5	産業機械用精密部品の製造
97	日本トランスオーシャン航空株式会社	那覇市泉崎1-20-1 カフーナ旭橋A街区 3階	1. 定期及び不定期航空運送事業 2. 航空機整備事業 3. その他の事業
98	株式会社阪技	兵庫県高砂市荒井町東本町19-23	原動機（タービン）設計、発電プラントの計画、3D設計・開発、生産技術、品質管理、システム開発、複写
99	ANAスカイビルサービス株式会社	東京都大田区羽田空港3丁目5番10号	総合ビルメンテナンス業
100	I-PEX株式会社 沖縄オフィス	豊見城市豊崎3-59 トヨプラ3F	コネクタ及びエレクトロニクス機構部品事業、自動車電装・関連部品事業、半導体設備及びその他の事業
101	株式会社アクセルエンターメディア	那覇市松山2-1-12 合人社那覇ビル6階	iDCソリューションの提供、クラウドインテグレーションの提供、Webシステム開発業務/システム保守業務
102	株式会社ヴィッツ沖縄	那覇市銘苅2丁目3-1 メカルヨンゴ（なは産業支援センター）412	・組込ソフトウェア開発、検証業務 ・HMI開発、検証業務 ・組込セキュリティ検証業務 ・研究事業
103	株式会社SKAN JAPAN	うるま市勝連南風原5194-61	アイソレータ製造・販売
104	BBSakura Networks株式会社	東京都新宿区西新宿7丁目20-1	ソフトウェア開発・電気通信事業
105	上代工業株式会社	神奈川県川崎市高津区下野毛1-11-23	2次元・3次元レーザー加工、製缶板金、機械加工
106	さくらインターネット株式会社	東京都新宿区西新宿7-20-1 住友不動産西新宿ビル 32F	クラウドコンピューティングサービス等の提供
107	株式会社ダイハツビジネスサポートセンター	大阪府池田市満寿美町2-25	サービス業（自動車開発・生産サポートサービス 他）

●沖縄工業高等専門学校産学連携協力会 企業・団体会員（順不同）

2024年1月現在

	企業・団体名	住所	業種及び事業内容
108	SCSKニアショアシステムズ株式会社	東京都江東区豊洲三丁目2番24号	ソフトウェア開発（ソフトウェアの設計・製造）
109	アスカコーポレーション株式会社	福岡県直方市大字下境字黍田427-8	製造業（金属表面処理、リードフレーム・ウエハ・半導体部品へのめっき加工）
110	ルネサス エレクトロニクス株式会社	東京都江東区豊洲3-2-24 豊洲フォレシア	製造業（各種半導体に関する研究、開発、設計、製造、販売およびサービス）
111	ニチレキ株式会社	東京都千代田区九段北4-3-29	製造業（道路インフラ材料の研究から点検・診断、機器の開発や施工までトータルサポート）
112	大阪シーリング印刷株式会社	大阪府大阪市天王寺区小橋町1番8号	シール・ラベル・フィルム製品・紙器パッケージの印刷・加工及び販売など
113	株式会社RayArc	東京都新宿区西新宿3-8-3新都心丸善ビル2階	情報産業（ソフトウェアの開発（要件定義、設計、製造、テスト、保守）） 1. IOT 2. 公共 3. ソリューション
114	合同会社ISI-Bio	沖縄県島尻郡八重瀬町字東風平411番地	サービス業（環境コンサルティング、自動車売買、アゼルバイジャン産ワイン取扱、経営コンサルティング）
115	三建設備工業株式会社九州支店	福岡市博多区店屋町1番35号 博多三井ビル2号館8階	建設工事・設備（空調設備工事、給排水衛生設備工事、電気設備工事、建設工事、ファシリティマネジメントソリューション）
116	安治川鉄工株式会社	大阪府大阪市西淀川区竹島4-11-88	金属製品製造業（全国の電力会社向け送電鉄塔の設計、製作、加工・交通インフラ等長寿化のための塗装製品製作（エキポシ樹脂紛体塗装）

沖縄工業高等専門学校

産学連携協力会に関するお問合せは下記までご連絡ください。

〒905-2192 沖縄県名護市字辺野古905番地
産学連携協力会事務局

TEL: 0980-55-4070 FAX: 0980-55-4012
E-mail: sangaku@okonawa-ct.ac.jp

沖縄高専HP: <https://www.okinawa-ct.ac.jp>
産学連携協力会HP: <https://www.sangaku-okinawa-ct.jp/>